

Nice IntiKit

Universal radio controlled system
for any type of gate and garage door



CE 0682

COMPANY WITH QUALITY MANAGEMENT
SYSTEM CERTIFIED BY DNV
= ISO 9001:2008 =



Quick guide

You can find complete instructions on the site:
www.niceforyou.com/en/inti

Consulta le istruzioni complete sul sito: www.niceforyou.it/inti

Consulter les instructions complètes sur le site : www.niceforyou.fr/inti

Consulte las instrucciones completas en el sitio web:
www.niceforyou.com/es/inti

Die vollständige Bedienungsanleitung finden Sie auf folgender Webseite:
www.niceforyou.com/de/inti

Kompletna instrukcja dostępna na stronie:
www.niceforyou.com/en/inti

Raadpleeg de complete instructies op de site:
www.niceforyou.com/en/inti

OX2 receiver

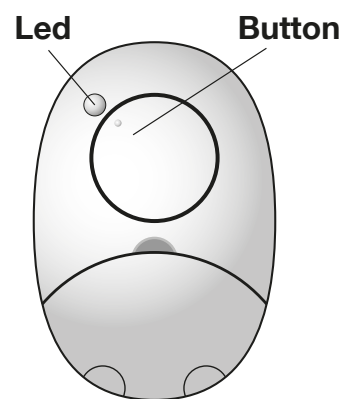

1. Power supply choice

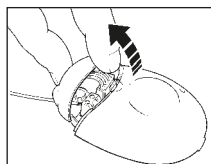

Jumper NOT inserted = 24 V ac/dc
(voltage limits: 18 ÷ 28 V)

Jumper INSERTED = 12 V ac/dc
(voltage limits: 10 ÷ 18 V)

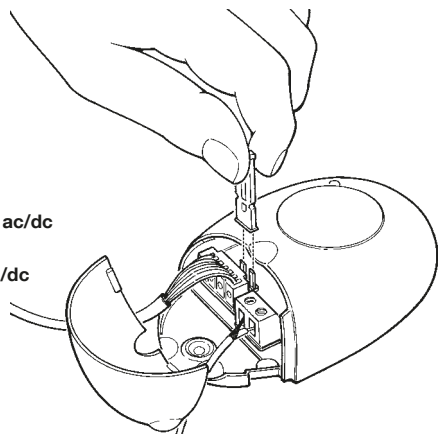

2. Connections

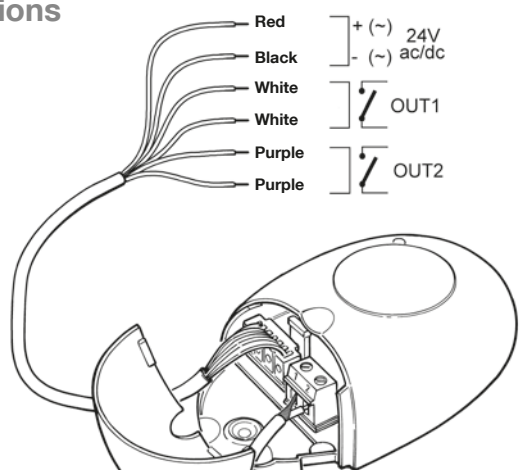

3. Memorization Out1

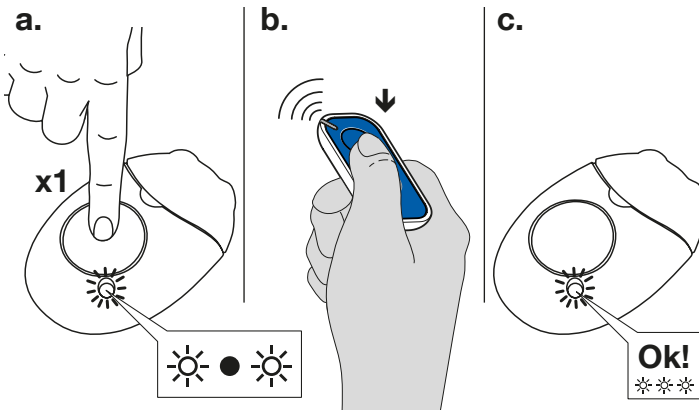

4. Memorization Out2

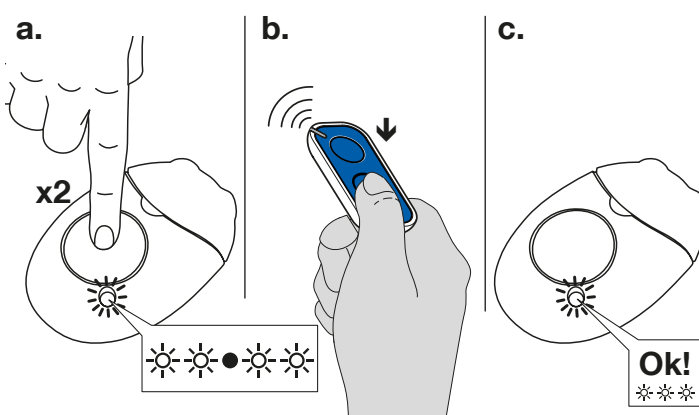

CE DECLARATION OF CONFORMITY

The declaration of conformity can be consulted on the site:
www.niceforyou.com/en/inti or requested directly
from Nice S.p.A.

The undersigned, Luigi Paro, in the role of Managing Director
of NICE S.p.A. (via Pezza Alta n°13, 31046 Rustignè
di Oderzo (TV) Italy), declares under his sole responsibility,
that the products INTI2B, INTI2G, INTI2R, OX2 conforms
to the essential requirements stated in the European directive
1999/5/EC (9 March 1999), for the intended use of products.
In accordance with the same directive (appendix V),
the product is class 1 and marked **CE 0682**

Ing. **Luigi Paro** (Managing Director)

DICHIARAZIONE CE DI CONFORMITÀ

La dichiarazione di conformità può essere consultata sul sito:
www.niceforyou.it/inti o richiesta direttamente a Nice S.p.A.

Il sottoscritto Luigi Paro, in qualità di Amministratore
Delegato della NICE S.p.A. (via Pezza Alta n°13, 31046 Rustignè
di Oderzo (TV) Italy), dichiara sotto la propria responsabilità
che i prodotti INTI2B, INTI2G, INTI2R, OX2 risultano
conformi ai requisiti essenziali richiesti dalla direttiva comunitaria
1999/5/CE (9 marzo 1999), per l'uso cui gli apparecchi
sono destinati. In accordo alla stessa direttiva (allegato V),
il prodotto risulta di classe 1 e marcato **CE 0682**

Ing. **Luigi Paro** (Amministratore Delegato)

DÉCLARATION CE DE CONFORMITÉ

La déclaration de conformité peut être consultée sur le site :
www.niceforyou.fr/inti ou directement demandée
à Nice S.p.A.

Je soussigné Luigi Paro, en tant qu'Administrateur Délégué
de NICE S.p.A. (via Pezza Alta n°13, 31046 Rustignè di Oderzo
(TV) Italy), déclare sous ma propre responsabilité que les
produits INTI2B, INTI2G, INTI2R, OX2 sont conformes aux
exigences essentielles de la Directive communautaire 1999/5/CE
(9 mars 1999), pour l'utilisation à laquelle les appareils
sont destinés. Conformément à la même directive (annexe V),
le produit résulte de classe 1 et est marqué **CE 0682**

Ing. **Luigi Paro** (Administrateur Délégué)

DECLARACIÓN DE CONFORMIDAD CE

La declaración de conformidad puede consultarse
en el sitio web: www.niceforyou.com/es/inti o ser solicitada
directamente a Nice S.p.A..

El suscrito Luigi Paro, en calidad de Administrador Delegado
de NICE S.p.A. (via Pezza Alta n°13, 31046 Rustignè di Oderzo
(TV) Italia), declara bajo su responsabilidad que los productos
INTI2B, INTI2G, INTI2R, OX2 responden a los requisitos
esenciales de la Directiva comunitaria 1999/5/CE
(9 marzo 1999), para el uso previsto de los equipos.
De acuerdo con la misma Directiva (Anexo V), el producto
es de clase 1 y lleva la marca **CE 0682**

Ing. **Luigi Paro** (Administrador Delegado)

5a. Memorisation of a transmitter in the proximity of the receiver

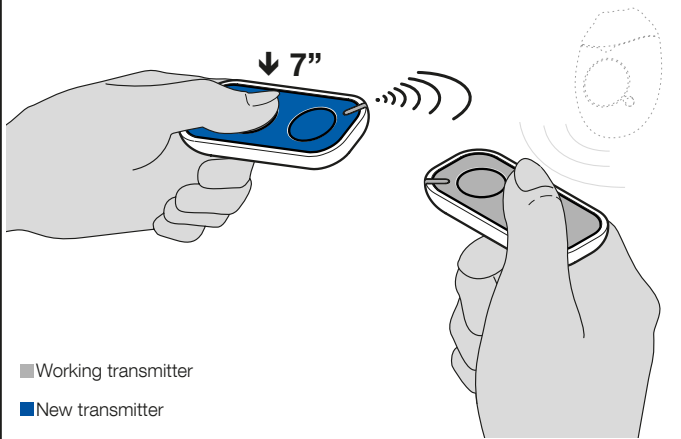

5b.

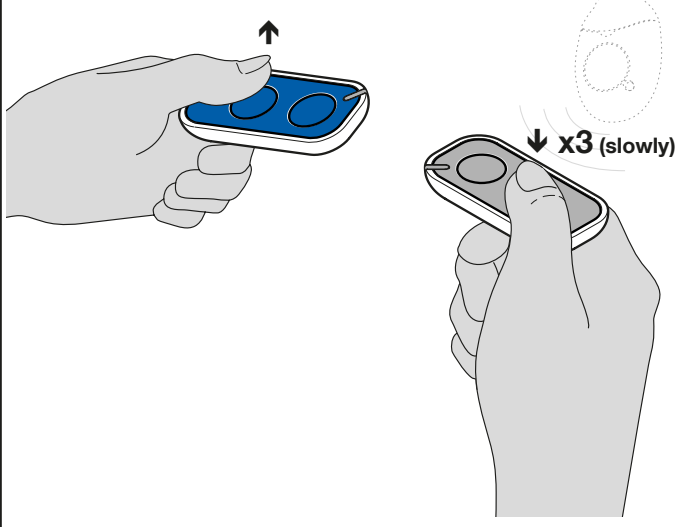

5c.

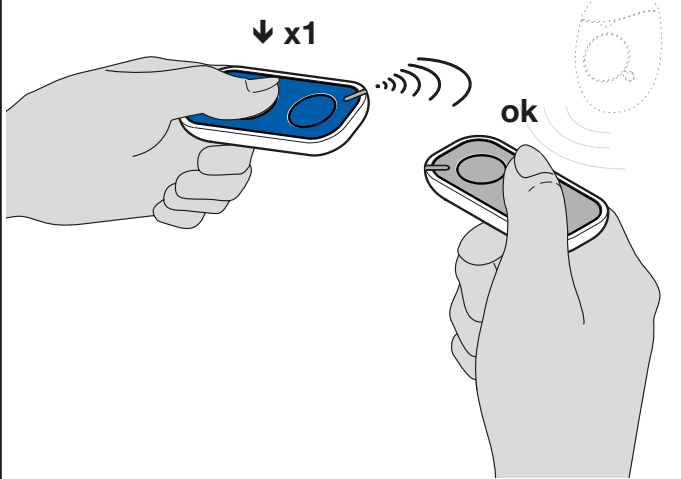

Replacing the battery

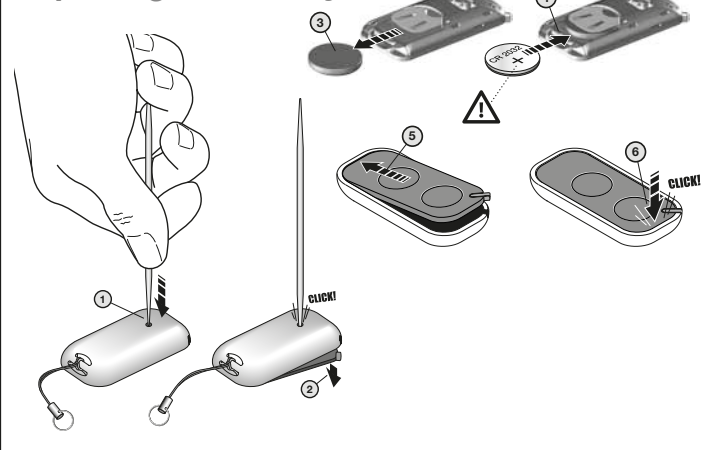

6a. Memorization using the "Enable Code"

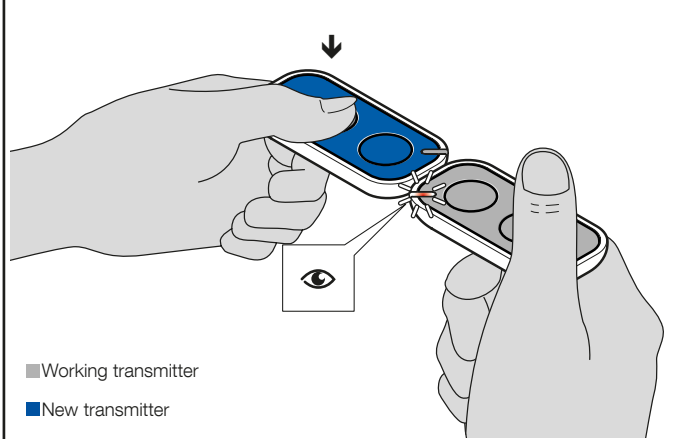

6b.

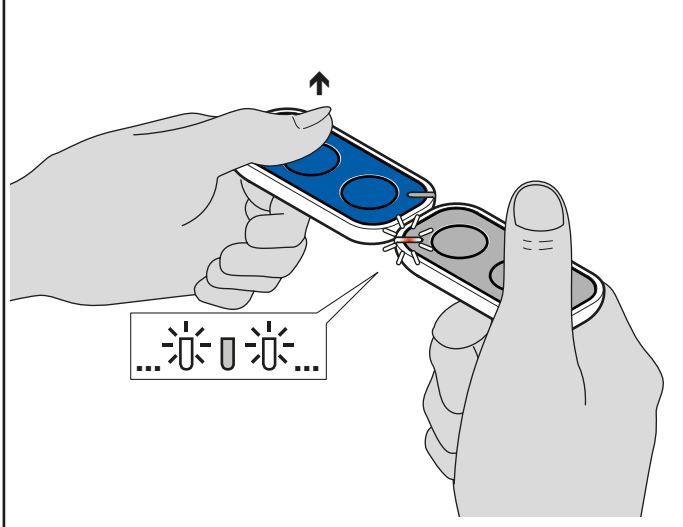

6c.

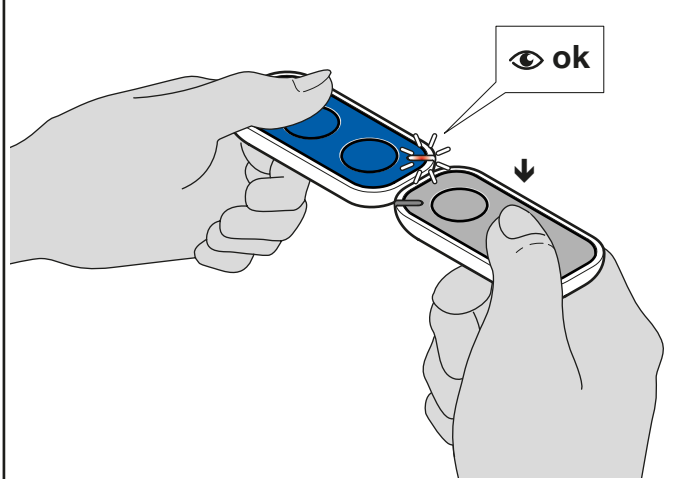

Note for the installer:

Possible memorisation using Nice O-Box and the "Certificate"

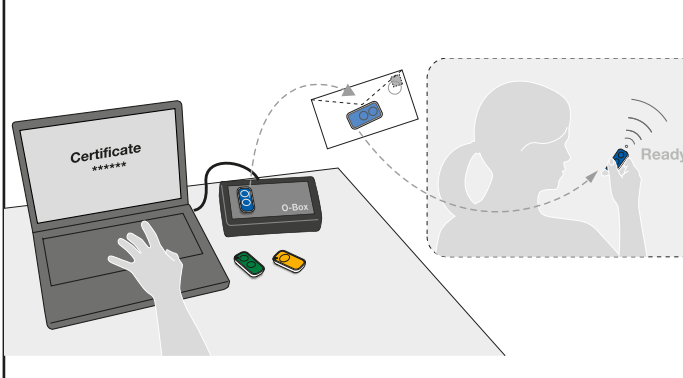

CE-KONFORMITÄTSERKLÄRUNG

Sie können die Konformitätserklärung auf folgender Webseite konsultieren: www.niceforyou.com/de/inti oder Sie wenden sich direkt an Nice S.p.A.

Der Unterzeichnende, Luigi Paro, im Amte des Geschäftsführers des Unternehmens NICE S.p.A. (via Pezza Alta n°13, 31046 Rustignè di Oderzo (TV) Italy), erklärt unter seiner Verantwortung, dass die Produkte INTI2B, INTI2G, INTI2R, OX2 den grundsätzlichen Anforderungen der europäischen Richtlinie 1999/5/ EG (vom 9. März 1999) für die jeweiligen Anwendungszwecke entsprechen. In Übereinstimmung mit dieser Richtlinie (Anlage V), entspricht das Produkt der Klasse 1 und ist **CE 0682** gekennzeichnet

Ing. **Luigi Paro** (Geschäftsführer)

DEKLARACJA ZGODNOŚCI CE

Deklaracja zgodności dostępna na stronie: www.niceforyou.com/en/inti lub po bezpośrednim zwróceniu się do Nice S.p.A.

Niżej podpisany Luigi Paro, w charakterze Członka Zarządu spółki NICE S.p.A. (via Pezza Alta nr 13, 31046 Rustignè di Oderzo (TV) Italy), oświadcza na własną odpowiedzialność, że urządzenia INTI2B, INTI2G, INTI2R, OX2 są zgodne z podstawowymi wymogami dyrektywy europejskiej 1999/5/WE (9 marzec 1999r.) podczas użytku, do którego te urządzenia są przeznaczone. Zgodnie z tą samą dyrektywą (Załącznik V) urządzenie zostało zaliczone do klasy 1 i jest oznaczone następującym symbolem: **CE 0682**

Inż. **Luigi Paro** (Członek Zarządu Spółki)

EG-VERKLARING VAN OVEREENSTEMMING

De verklaring van overeenstemming kan worden gezien op de site: www.niceforyou.com/en/inti of rechtstreeks worden aangevraagd bij Nice S.p.A.

Ondergetekende Luigi Paro, in de hoedanigheid van Gedelegeerd Bestuurder van NICE S.p.A. (via Pezza Alta n°13, 31046 Rustignè di Oderzo (TV) Italy), verklaart onder zijn eigen verantwoordelijkheid dat de producten INTI2B, INTI2G, INTI2R, OX2 voldoen aan de fundamentele vereisten die worden opgelegd door de communautaire richtlijn 1999/5/EG (9 maart 1999), voor het gebruik waarvoor de producten bestemd zijn. In overeenstemming met dezelfde richtlijn (bijlage V), behoort het product tot klasse 1 en draagt het de markering **CE 0682**

Ir. **Luigi Paro** (Gedelegeerd Bestuurder)



www.niceforyou.com

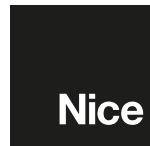

ISO198A00MM